

EN

ES

FR

DE

PT

Quick Start Guide



iSTUDIO iS202

Professional Docking Station for iPad with Audio, Video and MIDI Connectivity





EN

EN Important Safety Instructions

ES





 Terminals marked with this symbol carry electrical current of sufficient magnitude to constitute risk of electric shock. Use only high-quality professional speaker cables with ¼" TS or twist-locking plugs pre-installed. All other installation or modification should be performed only by qualified personnel.

 This symbol, wherever it appears, alerts you to the presence of uninsulated dangerous voltage inside the enclosure - voltage that may be sufficient to constitute a risk of shock.

 This symbol, wherever it appears, alerts you to important operating and maintenance instructions in the accompanying literature. Please read the manual.

 **Caution**
To reduce the risk of electric shock, do not remove the top cover (or the rear section). No user serviceable parts inside. Refer servicing to qualified personnel.

 **Caution**
To reduce the risk of fire or electric shock, do not expose this appliance to rain and moisture. The apparatus shall not be exposed to dripping or splashing liquids and no objects filled with liquids, such as vases, shall be placed on the apparatus.

 **Caution**
These service instructions are for use by qualified service personnel only. To reduce the risk of electric shock do not perform any servicing other than that contained in the operation instructions. Repairs have to be performed by qualified service personnel.

1. Read these instructions.
2. Keep these instructions.
3. Heed all warnings.
4. Follow all instructions.
5. Do not use this apparatus near water.
6. Clean only with dry cloth.
7. Do not block any ventilation openings. Install in accordance with the manufacturer's instructions.
8. Do not install near any heat sources such as radiators, heat registers, stoves, or other apparatus (including amplifiers) that produce heat.
9. Do not defeat the safety purpose of the polarized or grounding-type plug. A polarized plug has two blades with one wider than the other. A grounding-type plug has two blades and a third grounding prong. The wide blade or the third prong are provided for your safety. If the provided plug does not fit into your outlet, consult an electrician for replacement of the obsolete outlet.
10. Protect the power cord from being walked on or pinched particularly at plugs, convenience receptacles, and the point where they exit from the apparatus.
11. Use only attachments/accessories specified by the manufacturer.



12. Use only with the cart, stand, tripod, bracket, or table specified by the manufacturer, or sold with

the apparatus. When a cart is used, use caution when moving the cart/apparatus combination to avoid injury from tip-over.

13. Unplug this apparatus during lightning storms or when unused for long periods of time.
14. Refer all servicing to qualified service personnel. Servicing is required when the apparatus has been damaged in any way, such as power supply cord or plug is damaged, liquid has been spilled or objects have fallen into the apparatus, the apparatus has been exposed to rain or moisture, does not operate normally, or has been dropped.

15. The apparatus shall be connected to a MAINS socket outlet with a protective earthing connection.

16. Where the MAINS plug or an appliance coupler is used as the disconnect device, the disconnect device shall remain readily operable.

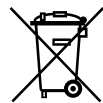

17. Correct disposal of this product: This symbol indicates that this product must not be disposed of with household waste, according to the WEEE Directive (2012/19/EU) and your national law. This product should be taken to a collection center licensed for the recycling of waste electrical and electronic equipment (EEE). The mishandling of this type of waste could have a possible negative impact on the environment and human health due to potentially hazardous substances that are generally associated with EEE. At the same time, your cooperation in the correct disposal of this product will contribute to the efficient use of natural resources. For more information about where you can take your waste equipment for recycling, please contact your local city office, or your household waste collection service.

18. Do not install in a confined space, such as a book case or similar unit.
19. Do not place naked flame sources, such as lighted candles, on the apparatus.
20. Please keep the environmental aspects of battery disposal in mind. Batteries must be disposed of at a battery collection point.
21. Use this apparatus in tropical and/or moderate climates.

LEGAL DISCLAIMER

MUSIC Group accepts no liability for any loss which may be suffered by any person who relies either wholly or in part upon any description, photograph, or statement contained herein. Technical specifications, appearances and other information are subject to change without notice.

All trademarks are the property of their respective owners. MIDAS, KLARK TEKNIK, LAB GRUPPEN, LAKE, TANNOY, TURBOSOUND, TC ELECTRONIC, TC HELICON, BEHRINGER, BUGERA and DDA are trademarks or registered trademarks of MUSIC Group IP Ltd. © MUSIC Group IP Ltd. 2017 All rights reserved.

LIMITED WARRANTY

For the applicable warranty terms and conditions and additional information regarding MUSIC Group's Limited Warranty, please see complete details online at music-group.com/warranty.

ES Instrucciones de seguridad



 Las terminales marcadas con este símbolo transportan corriente eléctrica de magnitud suficiente como para constituir un riesgo de descarga eléctrica. Utilice solo cables de altavoz profesionales y de alta calidad con conectores TS de 6,3 mm o de bayoneta prefijados. Cualquier otra instalación o modificación debe ser realizada únicamente por un técnico cualificado.

 Este símbolo, siempre que aparece, le advierte de la presencia de voltaje peligroso sin aislar dentro de la caja; este voltaje puede ser suficiente para constituir un riesgo de descarga.

 Este símbolo, siempre que aparece, le advierte sobre instrucciones operativas y de mantenimiento que aparecen en la documentación adjunta. Por favor, lea el manual.



Atención

Para reducir el riesgo de descarga eléctrica, no quite la tapa (o la parte posterior). No hay piezas en el interior del equipo que puedan ser reparadas por el usuario. Si es necesario, póngase en contacto con personal cualificado.



Atención

Para reducir el riesgo de incendio o descarga eléctrica, no exponga este aparato a la lluvia, humedad o alguna otra fuente que pueda salpicar o derramar algún líquido sobre el aparato. No coloque ningún tipo de recipiente para líquidos sobre el aparato.



Atención

Las instrucciones de servicio deben llevarlas a cabo exclusivamente personal cualificado. Para evitar el riesgo de una descarga eléctrica, no realice reparaciones que no se encuentren descritas en el manual de operaciones. Las reparaciones deben ser realizadas exclusivamente por personal cualificado.

1. Lea las instrucciones.
2. Conserve estas instrucciones.
3. Preste atención a todas las advertencias.
4. Siga todas las instrucciones.
5. No use este aparato cerca del agua.
6. Limpie este aparato con un paño seco.
7. No bloquee las aberturas de ventilación. Instale el equipo de acuerdo con las instrucciones del fabricante.
8. No instale este equipo cerca de fuentes de calor tales como radiadores, acumuladores de calor, estufas u otros aparatos (incluyendo amplificadores) que puedan producir calor.
9. No elimine o deshabilite nunca la conexión a tierra del aparato o del cable de alimentación de corriente. Un enchufe polarizado tiene dos polos, uno de los cuales tiene un contacto más ancho que el otro. Una clavija con puesta a tierra dispone de tres

contactos: dos polos y la puesta a tierra. El contacto ancho y el tercer contacto, respectivamente, son los que garantizan una mayor seguridad. Si el enchufe suministrado con el equipo no concuerda con la toma de corriente, consulte con un electricista para cambiar la toma de corriente obsoleta.

10. Coloque el cable de suministro de energía de manera que no pueda ser pisado y que esté protegido de objetos afilados. Asegúrese de que el cable de suministro de energía esté protegido, especialmente en la zona de la clavija y en el punto donde sale del aparato.

11. Use únicamente los dispositivos o accesorios especificados por el fabricante.



12. Use únicamente la carretilla, plataforma, trípode, soporte o mesa especificados

por el fabricante o suministrados junto con el equipo. Al transportar el equipo, tenga cuidado para evitar daños y caídas al tropezar con algún obstáculo.

13. Desenchufe el equipo durante tormentas o si no va a utilizarlo durante un periodo largo.

14. Confíe las reparaciones únicamente a servicios técnicos cualificados. La unidad requiere mantenimiento siempre que haya sufrido algún daño, si el cable de suministro de energía o el enchufe presentaran daños, se hubiera derramado un líquido o hubieran caído objetos dentro del equipo, si el aparato hubiera estado expuesto a la humedad o la lluvia, si ha dejado de funcionar de manera normal o si ha sufrido algún golpe o caída.

15. Al conectar la unidad a la toma de corriente eléctrica asegúrese de que la conexión disponga de una unión a tierra.

16. Si el enchufe o conector de red sirve como único medio de desconexión, éste debe ser accesible fácilmente.

EN

ES



17. Cómo debe deshacerse de este aparato: Este símbolo indica que este aparato no debe ser tratado

como basura orgánica, según lo indicado en la Directiva WEEE (2012/19/EU) y a las normativas aplicables en su país. En lugar de ello deberá llevarlo al punto limpio más cercano para el reciclaje de sus elementos eléctricos / electrónicos (EEE). Al hacer esto estará ayudando a prevenir las posibles consecuencias negativas para el medio ambiente y la salud que podrían ser provocadas por una gestión inadecuada de este tipo de aparatos. Además, el reciclaje de materiales ayudará a conservar los recursos naturales. Para más información acerca del reciclaje de este aparato, póngase en contacto con el Ayuntamiento de su ciudad o con el punto limpio local.

18. No instale esta unidad en un espacio muy reducido, tal como encastada en una librería o similar.

19. No coloque objetos con llama, como una vela encendida, sobre este aparato.

20. Tenga presentes todas las advertencias relativas al reciclaje y correcta eliminación de las pilas. Las pilas deben ser siempre eliminadas en un punto limpio y nunca con el resto de la basura orgánica.

21. Use este aparato en rangos de temperatura moderados y/o tropicales.

NEGACIÓN LEGAL

MUSIC Group no admite ningún tipo de responsabilidad por cualquier daño o pérdida que pudiera sufrir cualquier persona por confiar total o parcialmente en la descripciones, fotografías o afirmaciones contenidas en este documento. Las especificaciones técnicas, imágenes y otras informaciones contenidas en este documento están sujetas a modificaciones sin previo aviso. Todas las marcas comerciales que aparecen aquí son propiedad de sus respectivos dueños. MIDAS, KLARK TEKNIK, LAB GRUPPEN,

LAKE, TANNOY, TURBOSOUND, TC ELECTRONIC, TC HELICON, BEHRINGER, BUGERA y DDA son marcas comerciales o marcas registradas de MUSIC Group IP Ltd. © MUSIC Group IP Ltd. 2017 Reservados todos los derechos.

GARANTÍA LIMITADA

Si quiere conocer los detalles y condiciones aplicables de la garantía así como información adicional sobre la Garantía limitada de MUSIC Group, consulte online toda la información en la web music-group.com/warranty.

FR Consignes de sécurité



Les points repérés par ce symbole portent une tension électrique suffisante pour constituer un risque d'électrocution. Utilisez uniquement des câbles d'enceintes professionnels de haute qualité avec fiches Jack mono 6,35 mm ou fiches à verrouillages déjà installées. Toute autre installation ou modification doit être effectuée uniquement par un personnel qualifié.



Ce symbole avertit de la présence d'une tension dangereuse et non isolée à l'intérieur de l'appareil - elle peut provoquer des chocs électriques.



Attention Ce symbole signale les consignes d'utilisation et d'entre ! Tien importantes dans la documentation fournie. Lisez les consignes de sécurité du manuel d'utilisation de l'appareil.



Attention Pour éviter tout risque de choc électrique, ne pas ouvrir le capot de l'appareil ni démonter le panneau arrière.

L'intérieur de l'appareil ne possède aucun élément réparable par l'utilisateur. Laisser toute réparation à un professionnel qualifié.



Attention Pour réduire les risques de feu et de choc électrique, n'exposez pas cet appareil à la pluie, à la moisissure, aux gouttes ou aux éclaboussures. Ne posez pas de récipient contenant un liquide sur l'appareil (un vase par exemple).



Attention Ces consignes de sécurité et d'entretien sont destinées à un personnel qualifié. Pour éviter tout risque de choc électrique, n'effectuez aucune réparation sur l'appareil qui ne soit décrite par le manuel d'utilisation. Les éventuelles réparations doivent être effectuées uniquement par un technicien spécialisé.

1. Lisez ces consignes.
2. Conservez ces consignes.
3. Respectez tous les avertissements.
4. Respectez toutes les consignes d'utilisation.
5. N'utilisez jamais l'appareil à proximité d'un liquide.
6. Nettoyez l'appareil avec un chiffon sec.
7. Veillez à ne pas empêcher la bonne ventilation de l'appareil via ses ouïes de ventilation. Respectez les consignes du fabricant concernant l'installation de l'appareil.
8. Ne placez pas l'appareil à proximité d'une source de chaleur telle qu'un chauffage, une cuisinière ou tout appareil dégageant de la chaleur (y compris un ampli de puissance).
9. Ne supprimez jamais la sécurité des prises bipolaires ou des prises terre. Les prises bipolaires possèdent deux contacts de largeur différente. Le plus large est le contact de sécurité. Les prises terre possèdent deux contacts plus une mise à la terre servant de sécurité. Si la prise du bloc d'alimentation ou du cordon d'alimentation fourni ne correspond pas à celles de votre installation électrique,

faites appel à un électricien pour effectuer le changement de prise.

10. Installez le cordon d'alimentation de telle façon que personne ne puisse marcher dessus et qu'il soit protégé d'arêtes coupantes. Assurez-vous que le cordon d'alimentation est suffisamment protégé, notamment au niveau de sa prise électrique et de l'endroit où il est relié à l'appareil; cela est également valable pour une éventuelle rallonge électrique.

11. Utilisez exclusivement des accessoires et des appareils supplémentaires recommandés par le fabricant.



12. Utilisez exclusivement des chariots, des diables, des présenteoirs, des pieds et des surfaces de travail recommandés par le fabricant ou livrés avec le produit. Déplacez précautionneusement tout chariot ou diable chargé pour éviter d'éventuelles blessures en cas de chute.

13. Débranchez l'appareil de la tension secteur en cas d'orage ou si l'appareil reste inutilisé pendant une longue période de temps.

14. Les travaux d'entretien de l'appareil doivent être effectués uniquement par du personnel qualifié. Aucun entretien n'est nécessaire sauf si l'appareil est endommagé de quelque façon que ce soit (dommages sur le cordon d'alimentation ou la prise par exemple), si un liquide ou un objet a pénétré à l'intérieur du châssis, si l'appareil a été exposé à la pluie ou à l'humidité, s'il ne fonctionne pas correctement ou à la suite d'une chute.

15. L'appareil doit être connecté à une prise secteur dotée d'une protection par mise à la terre.

16. La prise électrique ou la prise IEC de tout appareil dénué de bouton marche/arrêt doit rester accessible en permanence.



17. Mise au rebut appropriée de ce produit: Ce symbole indique qu'en accord avec la directive DEEE (2012/19/EU) et les lois en vigueur dans votre pays, ce produit ne doit pas être jeté avec les déchets ménagers.

Ce produit doit être déposé dans un point de collecte agréé pour le recyclage des déchets d'équipements électriques et électroniques (EEE). Une mauvaise manipulation de ce type de déchets pourrait avoir un impact négatif sur l'environnement et la santé à cause de substances potentiellement dangereuses généralement associées à ces équipements. En même temps, votre coopération dans la mise au rebut de ce produit contribuera à l'utilisation efficace des ressources naturelles. Pour plus d'informations sur l'endroit où vous pouvez déposer vos déchets d'équipements pour le recyclage, veuillez contacter votre mairie ou votre centre local de collecte des déchets.

18. N'installez pas l'appareil dans un espace confiné tel qu'une bibliothèque ou meuble similaire.

19. Ne placez jamais d'objets enflammés, tels que des bougies allumées, sur l'appareil.

20. Gardez à l'esprit l'impact environnemental lorsque vous mettez des piles au rebut. Les piles usées doivent être déposées dans un point de collecte adapté.

21. Utilisez l'appareil dans un climat tropical et/ou modéré.

DÉNI LÉGAL

MUSIC Group ne peut être tenu pour responsable pour toute perte pouvant être subie par toute personne se fiant en partie ou en totalité à toute description, photographie ou affirmation contenue dans ce document. Les caractéristiques, l'apparence et d'autres informations peuvent faire l'objet de modifications sans notification. Toutes les marques appartiennent à leurs propriétaires respectifs. MIDAS, KLARK TEKNIK,

LAB GRUPPEN, LAKE, TANNOY, TURBOSOUND, TC ELECTRONIC, TC HELICON, BEHRINGER, BUGERA et DDA sont des marques ou marques déposées de MUSIC Group IP Ltd. © MUSIC Group IP Ltd. 2017 Tous droits réservés.

GARANTIE LIMITÉE

Pour connaître les termes et conditions de garantie applicables, ainsi que les informations supplémentaires et détaillées sur la Garantie Limitée de MUSIC Group, consultez le site Internet music-group.com/warranty.

DE Wichtige Sicherheitshinweise



Vorsicht Die mit dem Symbol markierten Anschlüsse führen so viel Spannung, dass die Gefahr eines Stromschlags besteht. Verwenden Sie nur hochwertige, professionelle Lautsprecherkabel mit vorinstallierten 6,35 mm MONO-Klinkensteckern oder Lautsprecherstecker mit Drehverriegelung. Alle anderen Installationen oder Modifikationen sollten nur von qualifiziertem Fachpersonal ausgeführt werden.



Achtung Um eine Gefährdung durch Stromschlag auszuschließen, darf die Geräteabdeckung bzw. Geräterückwand nicht abgenommen werden. Im Innern des Geräts befinden sich keine vom Benutzer reparierbaren Teile. Reparaturarbeiten dürfen nur von qualifiziertem Personal ausgeführt werden.

**Achtung**

Um eine Gefährdung durch Feuer bzw. Stromschlag auszuschließen, darf dieses Gerät weder Regen oder Feuchtigkeit ausgesetzt werden noch sollten Spritzwasser oder tropfende Flüssigkeiten in das Gerät gelangen können. Stellen Sie keine mit Flüssigkeit gefüllten Gegenstände, wie z. B. Vasen, auf das Gerät.

**Achtung**

Die Service-Hinweise sind nur durch qualifiziertes Personal zu befolgen. Um eine Gefährdung durch Stromschlag zu vermeiden, führen Sie bitte keinerlei Reparaturen an dem Gerät durch, die nicht in der Bedienungsanleitung beschrieben sind. Reparaturen sind nur von qualifiziertem Fachpersonal durchzuführen.

1. Lesen Sie diese Hinweise.
2. Bewahren Sie diese Hinweise auf.
3. Beachten Sie alle Warnhinweise.
4. Befolgen Sie alle Bedienungshinweise.
5. Betreiben Sie das Gerät nicht in der Nähe von Wasser.
6. Reinigen Sie das Gerät mit einem trockenen Tuch.
7. Blockieren Sie nicht die Belüftungsschlitze. Beachten Sie beim Einbau des Gerätes die Herstellerhinweise.
8. Stellen Sie das Gerät nicht in der Nähe von Wärmequellen auf. Solche Wärmequellen sind z. B. Heizkörper, Herde oder andere Wärme erzeugende Geräte (auch Verstärker).
9. Entfernen Sie in keinem Fall die Sicherheitsvorrichtung von Zweipol- oder geerdeten Steckern. Ein Zweipolstecker hat zwei unterschiedlich breite Steckkontakte. Ein geerdeter Stecker hat zwei Steckkontakte und einen dritten Erdungskontakt. Der breitere Steckkontakt oder der zusätzliche Erdungskontakt dient Ihrer Sicherheit. Falls das mitgelieferte Steckerformat nicht zu Ihrer Steckdose passt, wenden Sie sich bitte an einen Elektriker, damit die Steckdose

entsprechend ausgetauscht wird.

10. Verlegen Sie das Netzkabel so, dass es vor Tritten und scharfen Kanten geschützt ist und nicht beschädigt werden kann. Achten Sie bitte insbesondere im Bereich der Stecker, Verlängerungskabel und an der Stelle, an der das Netzkabel das Gerät verlässt, auf ausreichenden Schutz.

11. Das Gerät muss jederzeit mit intaktem Schutzleiter an das Stromnetz angeschlossen sein.

12. Sollte der Hauptnetzstecker oder eine Gerätesteckdose die Funktionseinheit zum Abschalten sein, muss diese immer zugänglich sein.

13. Verwenden Sie nur Zusatzgeräte/ Zubehörteile, die laut Hersteller geeignet sind.



14. Verwenden Sie nur Wagen, Standvorrichtungen, Stative, Halter oder Tische, die vom Hersteller

benannt oder im Lieferumfang des Geräts enthalten sind. Falls Sie einen Wagen benutzen, seien Sie vorsichtig beim Bewegen der Wagen-Gerätkombination, um Verletzungen durch Stolpern zu vermeiden.

15. Ziehen Sie den Netzstecker bei Gewitter oder wenn Sie das Gerät längere Zeit nicht benutzen.

16. Lassen Sie alle Wartungsarbeiten nur von qualifiziertem Service-Personal ausführen. Eine Wartung ist notwendig, wenn das Gerät in irgendeiner Weise beschädigt wurde (z. B. Beschädigung des Netzkabels oder Steckers), Gegenstände oder Flüssigkeit in das Geräteinnere gelangt sind, das Gerät Regen oder Feuchtigkeit ausgesetzt wurde, das Gerät nicht ordnungsgemäß funktioniert oder auf den Boden gefallen ist.



17. Korrekte Entsorgung dieses Produkts: Dieses Symbol weist darauf hin, das Produkt entsprechend der WEEE Richtlinie (2012/19/EU) und der jeweiligen nationalen Gesetze nicht

zusammen mit Ihren Haushaltsabfällen zu entsorgen. Dieses Produkt sollte bei einer autorisierten Sammelstelle für Recycling elektrischer und elektronischer Geräte (EEE) abgegeben werden. Wegen bedenkllicher Substanzen, die generell mit elektrischen und elektronischen Geräten in Verbindung stehen, könnte eine unsachgemäße Behandlung dieser Abfallart eine negative Auswirkung auf Umwelt und Gesundheit haben. Gleichzeitig gewährleistet Ihr Beitrag zur richtigen Entsorgung dieses Produkts die effektive Nutzung natürlicher Ressourcen. Für weitere Informationen zur Entsorgung Ihrer Geräte bei einer Recycling-Stelle nehmen Sie bitte Kontakt zum zuständigen städtischen Büro, Entsorgungsamt oder zu Ihrem Haushaltsabfallentsorger auf.

18. Installieren Sie das Gerät nicht in einer beengten Umgebung, zum Beispiel Bücherregal oder ähnliches.

19. Stellen Sie keine Gegenstände mit offenen Flammen, etwa brennende Kerzen, auf das Gerät.

20. Beachten Sie bei der Entsorgung von Batterien den Umweltschutz-Aspekt. Batterien müssen bei einer Batterie-Sammelstelle entsorgt werden.

21. Verwenden Sie das Gerät in tropischen und/oder gemäßigten Klimazonen.

HAFTUNGSAUSSCHLUSS

MUSIC Group übernimmt keine Haftung für Verluste, die Personen entstanden sind, die sich ganz oder teilweise auf hier enthaltene Beschreibungen, Fotos oder Aussagen verlassen haben. Technische Daten, Erscheinungsbild und andere Informationen können ohne vorherige Ankündigung geändert werden. Alle Warenzeichen sind Eigentum der jeweiligen Inhaber. MIDAS, KLARK TEKNIK, LAB GRUPPEN, LAKE, TANNOY, TURBOSOUND, TC ELECTRONIC, TC HELICON, BEHRINGER, BUGERA und DDA sind Warenzeichen oder eingetragene

Warenzeichen der MUSIC Group IP Ltd. © MUSIC Group IP Ltd. 2017 Alle Rechte vorbehalten.

BESCHRÄNKTE GARANTIE

Die geltenden Garantiebedingungen und zusätzliche Informationen bezüglich der von MUSIC Group gewährten beschränkten Garantie finden Sie online unter music-group.com/warranty.

PT Instruções de Segurança Importantes**Aviso!**

Terminais marcados com o símbolo carregam corrente elétrica de magnitude suficiente para constituir um risco de choque elétrico. Use apenas cabos de alto-falantes de alta qualidade com plugues TS de ¼" ou plugues com trava de torção pré-instalados. Todas as outras instalações e modificações devem ser efetuadas por pessoas qualificadas.



Este símbolo, onde quer que o encontre, alerta-o para a leitura das instruções de manuseamento que acompanham o equipamento. Por favor leia o manual de instruções.

**Atenção**

De forma a diminuir o risco de choque eléctrico, não remover a cobertura (ou a secção de trás). Não existem peças substituíveis por parte do utilizador no seu interior. Para esse efeito recorrer a um técnico qualificado.

**Atenção**

Para reduzir o risco de incêndios ou choques eléctricos o aparelho não deve ser exposto à chuva nem à humidade.

Além disso, não deve ser sujeito a salpicos, nem devem ser colocados em cima do aparelho objectos contendo líquidos, tais como jarras.

**Atenção**

Estas instruções de operação devem ser utilizadas, em exclusivo, por técnicos de assistência qualificados. Para evitar choques eléctricos não proceda a reparações ou intervenções, que não as indicadas nas instruções de operação, salvo se possuir as qualificações necessárias. Para evitar choques eléctricos não proceda a reparações ou intervenções, que não as indicadas nas instruções de operação. Só o deverá fazer se possuir as qualificações necessárias.

1. Leia estas instruções.
2. Guarde estas instruções.
3. Preste atenção a todos os avisos.
4. Siga todas as instruções.
5. Não utilize este dispositivo perto de água.
6. Limpe apenas com um pano seco.
7. Não obstrua as entradas de ventilação. Instale de acordo com as instruções do fabricante.
8. Não instale perto de quaisquer fontes de calor tais como radiadores, bocas de ar quente, fogões de sala ou outros aparelhos (incluindo amplificadores) que produzam calor.
9. Não anule o objectivo de segurança das fichas polarizadas ou do tipo de ligação à terra. Uma ficha polarizada dispõe de duas palhetas sendo uma mais larga do que a outra. Uma ficha do tipo ligação à terra dispõe de duas palhetas e um terceiro dente de ligação à terra. A palheta larga ou o terceiro dente são fornecidos para sua segurança. Se a ficha fornecida não encaixar na sua tomada, consulte um electricista para a substituição da tomada obsoleta.
10. Proteja o cabo de alimentação de pisadelas ou apertos, especialmente nas fichas, extensões, e no local de saída da unidade. Certifique-se de que o cabo eléctrico está protegido. Verifique particularmente nas fichas,

nos receptáculos e no ponto em que o cabo sai do aparelho.

11. O aparelho tem de estar sempre conectado à rede eléctrica com o condutor de protecção intacto.

12. Se utilizar uma ficha de rede principal ou uma tomada de aparelhos para desligar a unidade de funcionamento, esta deve estar sempre acessível.

13. Utilize apenas ligações/acessórios especificados pelo fabricante.



14. Utilize apenas com o carrinho, estrutura, tripé, suporte, ou mesa especificados pelo fabricante ou

vendidos com o dispositivo.

Quando utilizar um carrinho, tenha cuidado ao mover o conjunto carrinho/dispositivo para evitar danos provocados pela terpedação.

15. Desligue este dispositivo durante as trovoadas ou quando não for utilizado durante longos períodos de tempo.

16. Qualquer tipo de reparação deve ser sempre efectuado por pessoal qualificado. É necessária uma reparação sempre que a unidade tiver sido de alguma forma danificada, como por exemplo: no caso do cabo de alimentação ou ficha se encontrarem danificados; na eventualidade de líquido ter sido derramado ou objectos terem caído para dentro do dispositivo; no caso da unidade ter estado exposta à chuva ou à humidade; se esta não funcionar normalmente, ou se tiver caído.



17. Correcta eliminação deste produto: este símbolo indica que o produto não deve ser eliminado juntamente com os resíduos domésticos, segundo a Directiva REEE (2012/19/EU) e a legislação nacional. Este produto deverá ser levado para um centro de recolha licenciado para a reciclagem de resíduos de equipamentos eléctricos e electrónicos (EEE). O tratamento incorrecto deste tipo de resíduos pode ter um eventual impacto negativo no ambiente e na

saúde humana devido a substâncias potencialmente perigosas que estão geralmente associadas aos EEE. Ao mesmo tempo, a sua colaboração para a eliminação correcta deste produto irá contribuir para a utilização eficiente dos recursos naturais. Para mais informação acerca dos locais onde poderá deixar o seu equipamento usado para reciclagem, é favor contactar os serviços municipais locais, a entidade de gestão de resíduos ou os serviços de recolha de resíduos domésticos.

18. Não instale em lugares confinados, tais como estantes ou unidades similares.

19. Não coloque fontes de chama, tais como velas acesas, sobre o aparelho.

20. Favor, obedecer os aspectos ambientais de descarte de bateria. Baterias devem ser descartadas em um ponto de coletas de baterias.

21. Use este aparelho em climas tropicais e/ou moderados.

GARANTIA LIMITADA

Para obter os termos de garantia aplicáveis e condições e informações adicionais a respeito da garantia limitada do MUSIC Group, favor verificar detalhes na íntegra através do website music-group.com/warranty.

LEGAL RENUNCIANTE

O MUSIC Group não se responsabiliza por perda alguma que possa ser sofrida por qualquer pessoa que dependa, seja de maneira completa ou parcial, de qualquer descrição, fotografia, ou declaração aqui contidas. Dados técnicos, aparências e outras informações estão sujeitas a modificações sem aviso prévio. Todas as marcas são propriedade de seus respectivos donos. MIDAS, KLARK TEKNIK, LAB GRUPPEN, LAKE, TANNOY, TURBOSOUND, TC ELECTRONIC, TC HELICON, BEHRINGER, BUGERA e DDA são marcas ou marcas registradas do MUSIC Group IP Ltd. © MUSIC Group IP Ltd. 2017 Todos direitos reservados.

iSTUDIO iS202 Hook-up

EN Step 1: Hook-Up

ES Paso 1: Conexión

FR Étape 1 : Connexions

DE Schritt 1: Verkabelung

PT Passo 1: Conexões

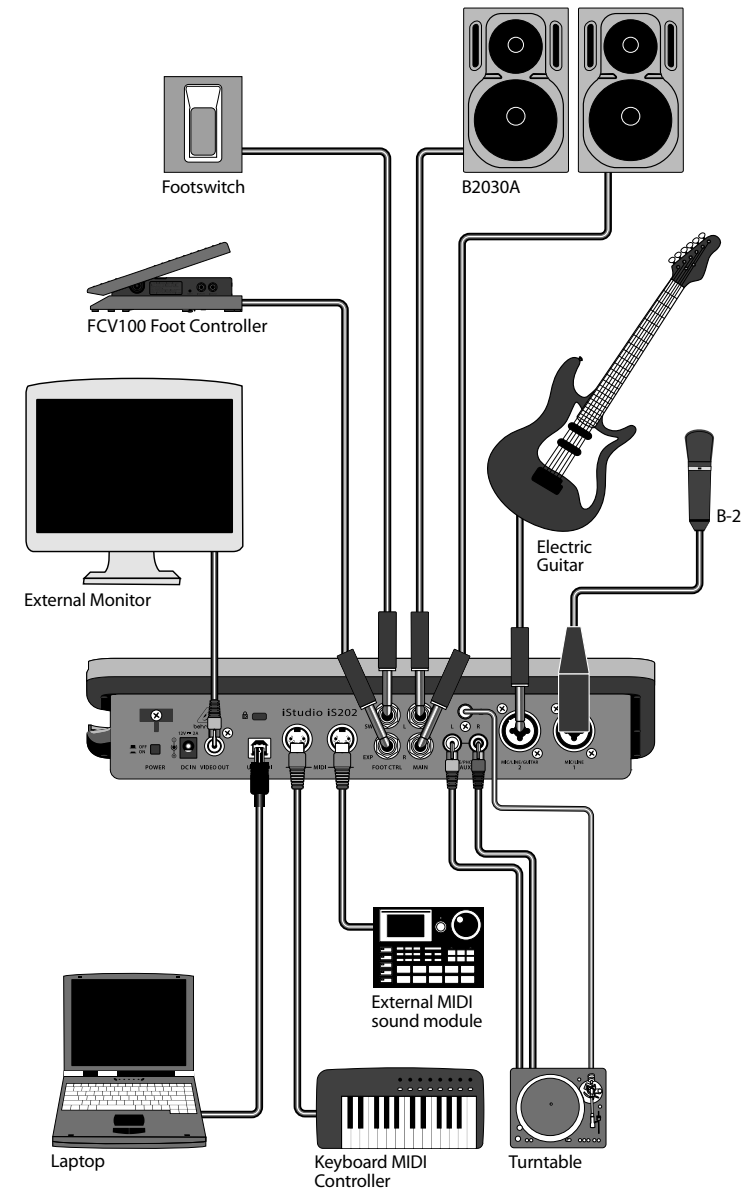

iSTUDIO iS202 Controls

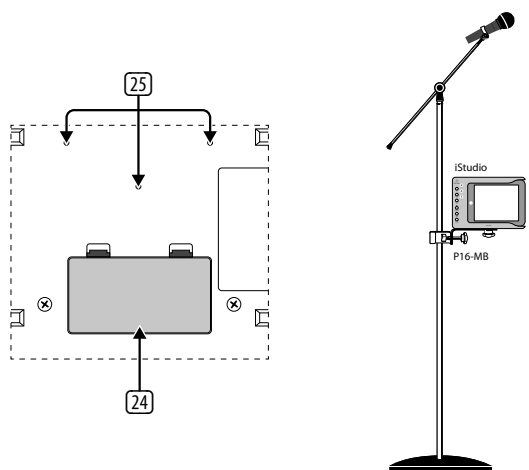
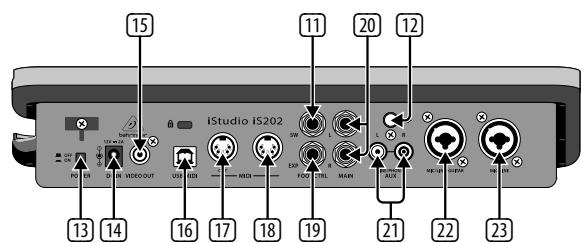
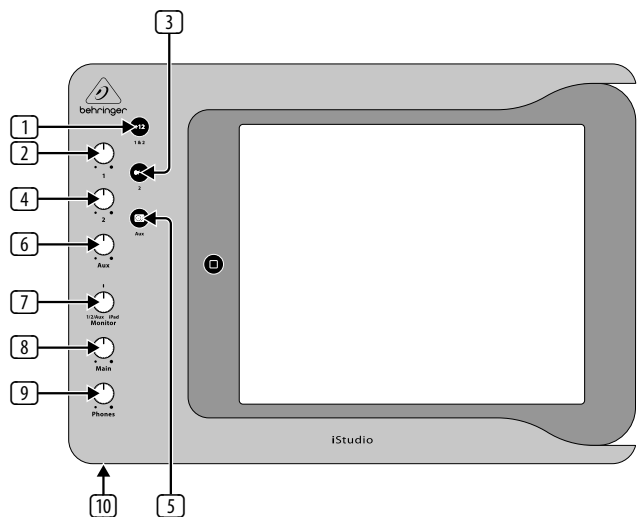







EN Step 2: Controls

- 1 1 & 2 button engages +12 V phantom power for condenser microphones on channels 1 & 2 XLR inputs.
- 2 Input 1 Gain Knob adjusts the input level of audio sources connected to the combination 1/4" XLR connector for channel 1.
- 3 2 button engages Hi-Z input on channel 2 1/4" input.
- 4 Input 2 Gain Knob adjusts the input level of audio sources connected to the combination 1/4" XLR connector for channel 2.
- 5 Aux button engages phono level input for use when a turntable is connected to the LINE/PHONO AUX RCA inputs.
- 6 Aux Input Gain Knob adjusts the input level of audio sources connected to the LINE/PHONO AUX RCA inputs.
- 7 Monitor (1 / 2 / Aux – iPad) Knob adjusts the balance between iStudio input levels and iPad output levels for low latency monitoring via the "Phones" connector.
- 8 Main Output Knob adjusts the volume level of the main outputs.
- 9 Phones Output Knob adjusts the output volume to the headphones connector.
- 10 Phones output to 1/8" headphones connector.
- 11 SW FOOT CTRL connects 1/4" input to an external foot switch.
- 12 connects to the ground wire on a turntable to prevent the pick up of electromagnetic interference.
- 13 ON/OFF POWER button turns the unit on or off.
- 14 DC IN connects to adapter and then to the mains to power the unit.
- 15 VIDEO OUT output connects to an external monitor or projector for displaying video images or visual accompaniments.
- 16 USB MIDI connects to a computer via USB cable for MIDI control and iPad app integration within DAW software.
- 17 MIDI OUT connects to external MIDI controllers and input devices.
- 18 MIDI IN connects to external MIDI sound modules for iPad control.
- 19 EXP FOOT CTRL connects 1/4" input to an external expression pedal.
- 20 L/R MAIN output connects to powered speakers for performance or studio monitoring.
- 21 LINE/PHONO AUX L/R inputs connect to line level RCA input sources (CD players, MP3 players, etc.) or to a turntable (Aux power button must be engaged).
- 22 MIC/LINE/GUITAR 2 connects input from microphones and instruments via combination 1/4" TRS/XLR connectors. The 1/4" TRS input on channel 2 can be used with electric guitar level signal when the Hi-Z button is engaged.
- 23 MIC/LINE 1 connects input from microphones and instruments via combination 1/4" TRS/XLR connectors. Both channels 1 & 2 can be used with condenser microphones when the button is engaged.
- 24 BATTERY COMPARTMENT eight 1.5-Volt "AA" batteries can power the iStudio for mobile operation.
- 25 Mounting Brackets connect the iStudio to the optional P16-MB for use with microphone, music, and drum stands.







iSTUDIO iS202 Controls

ES Paso 2: Controles

- 1  Los botones 1 y 2 habilitan alimentación de +12 V phantom para micrófonos de condensadores en los canales 1 y 2 con entradas XLR.
- 2 La perilla de ganancia de la entrada 1 ajusta el nivel de entrada de las fuentes de audio conectadas a la combinación de conectores ¼"/XLR para el canal 1.
- 3 El botón  2 habilita la entrada Hi-Z en la entrada del canal 2 de ¼".
- 4 La perilla de ganancia de la entrada 2 ajusta el nivel de entrada de las fuentes de audio conectadas a la combinación de conectores de ¼"/XLR para el canal 2.
- 5  El botón Aux activa la entrada de nivel phono para su uso cuando un tocadiscos esté conectado a las entradas RCA de LINE / PHONO AUX.
- 6 La perilla de ganancia Aux ajusta el nivel de entrada de las fuentes de audio conectadas a las entradas RCA de LINE / PHONO AUX.
- 7 La perilla Monitor (1 / 2 / Aux – iPad) ajusta el balance entre los niveles de entrada del iStudio y los niveles de salida del iPad para el monitoreo de baja latencia a través del conector "Phones" (auriculares).
- 8 La perilla de salida Principal (Main) ajusta el nivel de volumen de las salidas principales.
- 9 La perilla de salida Phones ajusta el volumen de salida del conector para auriculares.
- 10 Salida Phones con conector para auriculares de ⅛".
- 11 SW FOOT CTRL conecta la entrada de ¼" a un interruptor de pedal externo.
- 12  Se conecta al cable de tierra de un tocadiscos para evitar la captación de interferencias electromagnéticas.
- 13 El botón ON/OFF POWER enciende o apaga el equipo.
- 14 DC IN se conecta al adaptador de corriente y luego a la red principal de energía para suplir energía eléctrica al equipo.
- 15 La salida COMPOSITE VIDEO se conecta a un monitor o proyector externo para mostrar imágenes de video o acompañamientos visuales.
- 16 USB MIDI se conecta a una computadora a través de un cable USB para tener control MIDI e integración con la aplicación del iPad en el contexto de software DAW.
- 17 MIDI OUT se conecta a controladores MIDI externos y otros dispositivos de entrada.
- 18 MIDI IN se conecta con módulos de sonido MIDI externos para el control del iPad.
- 19 EXP FOOT CTRL se conecta con una entrada de ¼" a un pedal de expresión externo.
- 20 La salida L/R MAIN se conecta a altavoces o monitores de tarima o de estudio.
- 21 Las entradas RCA LINE/PHONO AUX L/R se conectan a fuentes de entrada a nivel de línea (reproductores de CD, reproductores MP3, etc.) o un tocadiscos  el botón de Energía del Aux debe estar activado.





- 22 MIC/LINE/GUITAR 2 conecta la entrada de los micrófonos y los instrumentos a través de conectores de combinación de ¼"TRS /XLR. La entrada de ¼" TRS en el canal 2 se puede utilizar con nivel de señal de guitarra eléctrica cuando el botón  Hi-Z está activado.
- 23 MIC/LINE 1 conecta la entrada de los micrófonos y los instrumentos a través de conectores de combinación de ¼" TRS / XLR. Ambos canales 1 y 2 se pueden utilizar con micrófonos de condensadores cuando el  botón está activado.
- 24 COMPARTIMIENTO DE BATERÍAS: ocho baterías "AA" de 1,5 voltios pueden mantener encendido el iStudio para operaciones móviles.
- 25 Soportes de montaje para conectar el iStudio con el P16-MB opcional para uso con pedestales de micrófono, música y batería.

FR Étape 2 : Réglages

- 1  Les touches 1 et 2 engagent l'alimentation fantôme de +12 V pour les microphones à condensateurs sur les canaux 1 et 2 des entrées XLR.
- 2 Le bouton de gain d'entrée 1 ajuste le niveau d'entrée des sources audio connectées au connecteur combiné de ¼" / XLR pour le canal 1.
- 3  Le bouton 2 engage l'entrée Hi-Z sur l'entrée ¼" du canal 2.
- 4 Le bouton de gain d'entrée 2 ajuste le niveau d'entrée des sources audio connectées au connecteur combiné de ¼" / XLR pour le canal 2.
- 5  Le bouton Aux engage l'entrée de niveau phono pour utilisation quand un tourne-disque est connecté aux entrées RCA LINE/PHONO AUX.
- 6 Le bouton de gain d'entrée Aux ajuste le niveau d'entrée des sources audio connectées aux entrées RCA LINE/PHONO AUX.
- 7 Le bouton (1 / 2 / Aux – iPad) du moniteur ajuste l'équilibre entre les niveaux d'entrée iStudio et les niveaux de sortie d'iPad pour surveiller la latence basse par l'intermédiaire du connecteur « Phones » (casque).
- 8 Le bouton Main Output ajuste le niveau du volume des sorties principales.
- 9 Le bouton Phones Output ajuste le volume de sortie du connecteur de casque.
- 10 Sorties de casques vers connecteur de casque de ⅛".
- 11 SW FOOT CTRL connecte la sortie de ¼" à un interrupteur au pied.
- 12  Connecter le fil de terre d'un tourne-disque pour empêcher la réception d'interférence électromagnétique.
- 13 Le bouton ON/OFF POWER met l'appareil en marche et l'arrête.
- 14 DC IN connecte à un adaptateur et ensuite à l'alimentation principale pour alimenter l'appareil.
- 15 La sortie COMPOSITE VIDEO connecte à un moniteur ou projecteur externe pour afficher des images vidéo ou des accompagnements visuels.
- 16 USB MIDI connecte à un ordinateur par l'intermédiaire d'un câble USB et à une intégration d'app iPad dans le logiciel DAW.
- 17 MIDI OUT connecte à des contrôleurs MIDI et des dispositifs d'entrée externes.
- 18 MIDI IN connecte à des modules de son MIDI externes pour la commande d'iPad.
- 19 EXP FOOT CTRL connecte une entrée de ¼" à une pédale d'expression externe.
- 20 La sortie L/R MAIN connecte à des haut-parleurs assistés pour performance ou suivi dans un studio.
- 21 Les entrées LINE/PHONO AUX RCA L/R connectent aux sources d'entrée de niveau de ligne (lecteur de disque compact, baladeur MP3, etc.) ou à un tourne-disque  le bouton d'alimentation Aux doit être enfoncé.
- 22 MIC/LINE/GUITAR 2 connecte l'entrée des microphones et instruments par l'intermédiaire du connecteur combiné de ¼" TRS/XLR. L'entrée de ¼" TRS sur le canal 2 peut être utilisée avec un signal de niveau de guitare électrique quand le bouton  H-Z est enfoncé.
- 23 MIC/LINE 1 connecte l'entrée des microphones et instruments par l'intermédiaire du connecteur combiné de ¼" TRS/XLR. Les canaux 1 et 2 peuvent être utilisés avec des microphones à condensateurs quand le  bouton est enfoncé.
- 24 Le BATTERY COMPARTMENT (compartiment des piles) à huit piles AA (LR6) de 1,5 V peut alimenter l'iStudio pour opération mobile.
- 25 Des pattes de montage connectent l'iStudio au P16-MB optionnel pour utilisation avec un microphone, de la musique et des batteries.







iSTUDIO iS202 Controls

DE Schritt 2: Bedienelemente

- 1  Taste 1 & 2 aktiviert +12-V-Phantomspannung für Kondensatormikrofone auf Kanälen 1 & 2 XLR-Eingänge.
- 2 Eingang 1 Gain-Regler stellt den Eingangspegel der Audioquellen ein, die an die kombinierte 6,3-mm-Stereoklinke/ XLR-Anschluss für Kanal 1 angeschlossen ist.
- 3  Taste 2 aktiviert Hi-Z-Eingang am ¼"-Eingang von Kanal 2.
- 4 Eingang 2 Gain-Regler stellt den Eingangspegel der Audioquellen ein, die an die kombinierte 6,3-mm-Stereoklinke/ XLR-Anschluss für Kanal 2 angeschlossen ist.
- 5  Aux-Taste aktiviert Phonoeingangspegel für die Verwendung, wenn ein Plattenspieler an die LINE/ PHONO AUX RCA-Eingänge angeschlossen ist.
- 6 Gain-Regler des Aux-Eingangs stellt den Eingangspegel von Audioquellen ein, die an die LINE/PHONO AUX RCA-Eingänge angeschlossen sind.
- 7 Monitor (1 / 2 / Aux – iPad)-Knopf stellt die Balance zwischen iStudio-Eingangspegeln und iPad-Ausgangspegeln für die Überwachung mit niedriger Latenz über den „Phones“-Anschluss ein.
- 8 Main-Ausgangsregler stellt den Lautstärkepegel der Hauptausgänge ein.
- 9 Phones-Ausgangsregler stellt die Ausgangslautstärke des Kopfhöreranschlusses ein.
- 10 Phones-Ausgang zum ⅛"-Kopfhöreranschluss.
- 11 SW FOOT CTRL dient als ¼"-Eingang für einen externen Fußschalter.
- 12  zum Anschließen des Erdungskabels an einem Plattenspieler, um elektromagnetische Störungen zu verhindern.
- 13 ON/OFF POWER-Taste zum Ein- oder Ausschalten des Geräts.
- 14 DC IN zum Anschließen an einen Adapter und dann an den Netzstrom, um das Gerät mit Strom zu versorgen.
- 15 VIDEO OUT-Ausgang zum Anschließen an einen externen Monitor oder Projektor für das Anzeigen von Videobildern oder visueller Begleitung.
- 16 USB MIDI zum Anschließen an einen Computer über ein USB-Kabel für die MIDI-Steuerung und die iPad App-Integration in der DAW-Software.
- 17 MIDI OUT zum Anschließen an externe MIDI-Steuerungen und Eingangsgeräte.
- 18 MIDI IN zum Anschließen an externe MIDI-Soundmodule für die iPad-Steuerung.
- 19 EXP FOOT CTRL dient als ¼"-Eingang für ein externes Expression-Pedal.
- 20 L/R MAIN-Ausgang zum Anschließen an Aktivlautsprecher für die Leistungs- oder Studioüberwachung.
- 21 LINE/PHONO AUX L/R-Eingänge zum Anschließen an Line-Pegel-RCA-Eingangsquellen (CD-Player, MP3-Player usw.) oder einen Plattenspieler ( Aux-Betriebstaste muss bestätigt werden).

- 22 MIC/LINE/GUITAR 2 zum Anschließen des Eingangs von Mikrofonen und Instrumenten über kombinierte 6,3-mm-Stereoklinke/ XLR-Anschluss. Der 6,3-mm-Stereoklinkeingang an Kanal 2 kann mit dem Pegelsignal einer elektrischen Gitarre verwendet werden, wenn die  Hi-Z-Taste betätigt wird.
- 23 MIC/LINE 1 zum Anschließen des Eingangs von Mikrofonen und Instrumenten über kombinierte 6,3-mm-Stereoklinke/ XLR-Anschluss. Beide Kanäle 1 und 2 können mit Kondensatormikrofonen verwendet werden, wenn die Taste  betätigt wird.
- 24 BATTERIEFACH acht 1,5-V-Batterien des Typs AA können den iStudio für den mobilen Betrieb mit Strom versorgen.
- 25 Montagehalterungen verbinden den iStudio mit dem optionalen P16-MB für die Verwendung mit Mikrofon-, Musik- und Trommelständern.

PT Passo 2: Controles

- 1  Botão 1 & 2 engata a alimentação fantasma de +12 V para microfones condensadores em entradas de canais 1 & 2 XLR.
- 2 O Botão de Ganho Entrada 1 ajusta o nível de entrada de fontes de áudio conectadas à combinação ¼ pol/ conector XLR para o canal 1.
- 3  O botão 2 engata a entrada Hi-Z na entrada do canal 2 ¼ pol.
- 4 O Botão de Ganho Entrada 2 ajusta o nível de entrada de fontes de áudio conectadas à combinação ¼ pol/ conector XLR para o canal 2.
- 5  O botão Aux engata a entrada de nível fono para uso quando um toca-discos está conectado às entradas LINHA/FONO AUX RCA.
- 6 O Botão de Ganho de Entrada Aux ajusta o nível de entrada de fontes de áudio conectadas às entradas LINHA/FONO AUX RCA.
- 7 O Botão Monitor (1 / 2 / Aux – iPad) ajusta o balanço entre os níveis de entrada do iStudio e os níveis de saída do iPad, para monitoração de latência baixa via conector "Fones".
- 8 O Botão de Saída Principal ajusta o nível de volume das saídas principais.
- 9 O Botão de Saída Fones ajusta o volume de saída para o conector dos fones de ouvido.
- 10 Saída de Fones para o conector de fones de ouvido de ⅛ pol.
- 11 CONTR DO PEDAL INTERR conecta a entrada de ¼ pol a um pedal interruptor externo.
- 12  Conecta ao fio terra num toca-discos para evitar interferência eletromagnética.
- 13 O botão LIGA/DESLIGA ENERGIA liga ou desliga a unidade.
- 14 ENTRADA CC conecta o adaptador e depois a tomada elétrica para energizar a unidade.
- 15 A SAÍDA VÍDEO conecta um monitor externo ou projetor para exibir imagens de vídeo ou acompanhamentos visuais.
- 16 USB MIDI conecta a um computador via cabo USB para controle MIDI e integração do app do iPad dentro do software DAW.
- 17 SAÍDA MIDI conecta a controladores e dispositivos de entrada externos MIDI.
- 18 ENTRADA MIDI conecta módulos externos de som MIDI para controle de iPad.
- 19 CONTR DO PEDAL EXPR conecta a entrada de ¼ pol a um pedal de expressão externo.
- 20 Saída PRINCIPAL E/D conecta a alto-falantes energizados para desempenho ou monitoração pelo estúdio.
- 21 As entradas LINHA/FONO AUX E/D conectam às fontes de entrada RCA a nível de linha (toca-discos de CD e MP3, etc.) ou a um toca-discos ( o botão energia Aux precisa estar engatado).
- 22 MIC/LINHA/GUITARRA 2 conecta entrada dos microfones e instrumentos por uma combinação de conectores TRS/ XLR de ¼ pol. A entrada TRS de ¼ pol no canal 2 pode ser usada com sinal de nível de guitarra elétrica quando o botão  Hi-Z estiver engatado.
- 23 MIC/LINHA 1 conecta a entrada dos microfones e instrumentos por uma combinação de conectores TRS/ XLR de ¼ pol. Ambos os canais 1 & 2 podem ser usados com microfones condensadores quando o botão  estiver engatado.
- 24 No COMPARTIMENTO DAS BATERIAS, oito baterias "AA" de 1,5 V podem energizar o iStudio para operação móvel.
- 25 Suportes de Montagem conectam o iStudio ao opcional P16-MB para uso com microfone, música e estandes de música.

DE

PT

iSTUDIO iS202 Getting started

EN Step 3: Getting started

ES Paso 3: Puesta en marcha

FR Étape 3 : Mise en œuvre

DE Schritt 3: Erste Schritte

PT Passo 3: Primeiros Passos

1 Connect the iStudio to external power mains or install eight 1.5-Volt "AA" batteries for operation without mains connection.

Conecte el iStudio con la red principal de energía eléctrica externa o instale ocho baterías "AA" para operar sin conexión a la red eléctrica.

Connecter l'iStudio à une source électrique extérieure ou mettre huit piles AA (LR6) de 1,5 V pour utilisation sans connexion au secteur.

Schließen Sie den iStudio an den externen Netzstrom an oder legen Sie acht 1,5-V-Batterien des Typs AA für den Betrieb ohne Netzanschluss ein.

Conecte o iStudio à tomada elétrica externa, ou instale oito baterias "AA" de 1,5 V para operação sem conexão a uma tomada elétrica.

2 Connect your iPad to the 30-pin dock connector.

Conecte su iPad al conector de la estación de acople de 30 pines.

Brancher l'iPad au connecteur de port à 30 broches.

Schließen Sie Ihr iPad an den 30-Pin-Dockinganschluss an.

Conecte seu iPad ao conector de 30 pinos do dock.

3 Connect microphones & instruments to the combination ¼" TRS/XLR connectors. Engage the +12 V phantom power button when recording with condenser microphones. Engage the Hi-Z button (channel 2 only) when recording a direct input source like an electric guitar. Adjust the input level of microphones & instruments with the channel 1 & channel 2 level gain knobs.

Conecte micrófonos e instrumentos a los conectores de combinación de ¼" TRS/XLR. Habilite el botón de la alimentación phantom +12 V cuando grabe con micrófonos de condensadores. Habilite el botón Hi-Z (solo para el canal 2) cuando grabe una fuente de entrada directa como una guitarra eléctrica. Ajuste el nivel de entrada de los micrófonos e instrumentos con las perillas de ganancia de los canales 1 y 2.

Connecter les microphones et instruments au connecteur combiné ¼" TRS/XLR. Enfoncer le bouton d'alimentation fantôme de +12 V lors d'enregistrement avec des microphones à condensateur. Enfoncer le bouton Hi-Z (canal 2 seulement) lors d'enregistrement avec une source d'entrée directe, telle qu'une guitare électrique. Ajuster le niveau d'entrée des microphones et instruments avec les boutons de gain de niveau du canal 1 et du canal 2.

Zum Anschließen von Mikrofonen und Instrumenten an kombinierte 6,3-mm-Stereoklinke/XLR-Anschluss. Betätigen Sie die Taste für die +12-V-Phantomspeisung, wenn Sie mit Kondensatormikrofonen aufnehmen. Betätigen Sie die Hi-Z-Taste (nur Kanal 2), wenn Sie eine direkte Eingangsquelle aufnehmen, zum Beispiel eine elektrische Gitarre. Stellen Sie den Eingangspegel von Mikrofonen und Instrumenten mit den Gain-Reglern für den Pegel von Kanal 1 und Kanal 2 ein.

Conecte microfones e instrumentos a combinação de conectores TRS/XLR de ¼ pol. Engate o botão de alimentação fantasma de +12 V ao gravar com microfones condensadores. Engate o botão Hi-Z (apenas o canal 2) ao gravar uma fonte de entrada direta como uma guitarra elétrica. Ajuste o nível de entrada dos microfones e instrumentos com os botões de ganho de nível do canal 1 e do canal 2.

4 Connect auxiliary audio sources like a turntable, CD player, or MP3 player to the L & R Aux in RCA connectors. Engage the phono level button when a turntable is connected to the AUX inputs. (Remember to connect the ground wire from the turntable to the ground screw on the iStudio).

Conecte las fuentes de audio auxiliares como el tocadiscos, reproductor de CD o reproductor de MP3 a los conectores RCA de L & R AUX. Active el botón de nivel phono cuando un tocadiscos esté conectado a las entradas AUX. (recuerde conectar el cable de tierra del tocadiscos al tornillo de tierra en el iStudio).

Brancher les sources audio auxiliaires telles qu'un tourne-disque, un lecteur de disque compact, un baladeur MP3 aux connecteurs RCA Aux L et R (gauche et droit). Enfoncer le bouton phono quand un tourne-disque est connecté aux entrées AUX. (Il faut se souvenir de connecter le fil de terre du tourne-disque à la vis de terre sur l'iStudio).

Schließen Sie zusätzliche Audioquellen wie einen Plattenspieler, CD-Player oder MP3-Player an die L & R AUX in RCA-Anschlüsse an. Betätigen Sie die Phono-Pegeltaste, wenn ein Plattenspieler an die AUX-Eingänge angeschlossen ist. (Denken Sie daran, das Erdungskabel vom Plattenspieler an die Erdungsschraube am iStudio anzuschließen).

Conecte fontes auxiliares de áudio, como um toca-discos, tocador de CD ou tocador de MP3, aos conectores RCA de E & D AUX. Engate o botão de nível fono quando um toca-discos estiver conectado às entradas AUX. (Lembre-se de conectar o fio terra do toca-discos ao parafuso terra do iStudio).

5 Connect a pair of studio headphones for monitoring while recording. Adjust the volume of the headphones with the Phones output knob on the top panel. Adjust the level of signal between auxiliary input sources and the iPad output with the Monitor (1/2/Aux - iPad) knob.

Conecte un par de auriculares de estudio para monitorear mientras graba. Ajuste el volumen de los auriculares con la perilla de salida Phones en el panel superior. Ajuste el nivel de señal entre las fuentes de entrada auxiliares y la salida del iPad con la Perilla Monitor (1/2/Aux - iPad).

Connecter un casque d'écoute de studio pour monitoring pendant l'enregistrement. Ajuster le volume du casque avec le bouton de sortie Phones sur le panneau supérieur. Ajuster le niveau du signal entre les sources d'entrée auxiliaires et la sortie d'iPad avec le bouton de Monitor (1/2/Aux - iPad).

Schließen Sie Studiokopfhörer für die Überwachung während der Aufnahme an. Stellen Sie die Lautstärke der Kopfhörer mit dem Phones-Ausgaberegler an der Oberseite ein. Stellen Sie den Signalpegel zwischen zusätzlichen Eingangsquellen und dem iPad-Ausgang mit dem Monitor (1/2/Aux - iPad)-Regler ein.

Conecte um par de fones de ouvido do estúdio para monitorar enquanto grava. Ajuste o volume dos fones de ouvido com o botão de saída Fones no painel de cima. Ajuste o nível do sinal entre as fontes auxiliares de entrada e a saída do iPad com o botão Monitor (1/2/Aux - iPad).

6 Connect a pair of powered studio monitors or powered P.A. speakers to the L & R MAIN output ¼" connectors. Adjust the volume level with the Main output knob on the top panel.

Conecte un par de monitores de estudio encendidos o altavoces preamplificados a los conectores L & R MAIN de salida de ¼". Ajuste el nivel de volumen con la perilla de salida Main en el panel superior.

Connecter une paire de moniteurs assistés de studio ou des haut-parleurs assistés de sonorisation aux connecteurs de sortie de ¼" MAIN L et R (gauche et droite). Ajuster le volume avec le bouton de sortie principal (Main) sur le panneau supérieur.

Schließen Sie ein Paar aktive Studiomonitore oder aktive P.A.-Lautsprecher an die 6,3-mm-Buchsen des L & R MAIN-Ausgangs an. Stellen Sie den Lautstärkepegel mit dem Main-Ausgaberegler an der Oberseite ein.

Conecte um par de monitores energizados do estúdio ou alto-falantes P.A. energizados aos conectores de saída de ¼ pol E & D PRICIPAL. Ajuste o nível de volume com o botão de saída Principal no painel de cima.

7 Connect a footswitch and expression pedal to the SW & EXP FOOT CTRL ¼" connectors.

Conecte el interruptor de pedal y el pedal de expresión al los conectores SW & EXP FOOT CTRL de ¼".

Connecter un interrupteur au pied et une pédale d'expression aux connecteurs SW et EXP FOOT CTRL ¼".

Schließen Sie einen Fußschalter und ein Expression-Pedal an die SW & EXP FOOT CTRL 6,3-mm-Anschlüsse an.

Conecte um pedal interruptor e um pedal de expressão nos conectores CONTROLE DE PEDAL INTERR & EXP de ¼ pol.

8 Connect an external MIDI sound module to the MIDI IN connector. The iStudio can exchange MIDI messages, including SysEx, between an iPad and MIDI devices.

Conecte los módulos de sonido MIDI externos al conector MIDI IN. El iStudio puede intercambiar mensajes MIDI, incluyendo SysEx, entre un iPad y dispositivos MIDI.

Connecter un module de son MIDI externe au connecteur MIDI IN. L'iStudio peut échanger des messages MIDI, y compris SysEx, entre un iPad et des dispositifs MIDI.

Schließen Sie ein externes MIDI-Soundmodul an den MIDI IN-Anschluss an. Der iStudio kann MIDI-Nachrichten, zum Beispiel SysEx, zwischen einem iPad und MIDI-Geräten austauschen.

Conecte um módulo de som MIDI externo ao conector ENTRADA MIDI. O iStudio pode trocar mensagens MIDI, incluindo SysEx, entre dispositivos iPad e MIDI.

iSTUDIO iS202 Getting started

EN Step 3: Getting started

ES Paso 3: Puesta en marcha

FR Étape 3 : Mise en œuvre

DE Schritt 3: Erste Schritte

PT Passo 3: Primeiros Passos

9 **EN** Connect an external MIDI controller to the MIDI OUT connector. The iStudio can exchange MIDI messages, including SysEx, between an iPad and MIDI devices.

ES Conecte un controlador MIDI externo al conector MIDI OUT. El iStudio puede intercambiar mensajes MIDI, incluyendo SysEx, entre un iPad y dispositivos MIDI.

FR Connecter un contrôleur de MIDI externe au connecteur MIDI OUT. L'iStudio peut échanger des messages MIDI, y compris SysEx, entre un iPad et des dispositifs MIDI.

DE Schließen Sie eine externe MIDI-Steuerung an den MIDI OUT-Anschluss an. Der iStudio kann MIDI-Nachrichten, zum Beispiel SysEs, zwischen einem iPad und MIDI-Geräten austauschen.

PT Conecte um controlador MIDI externo ao conector SAÍDA MIDI. O iStudio pode trocar mensagens MIDI, incluindo SysEx, entre dispositivos iPad e MIDI.

10 **EN** Connect an external monitor or projector to the RCA composite video out connector.

ES Conecte un monitor o proyector externo al conector RCA de salida de video compuesto.

FR Connecter un moniteur ou un projecteur externe au connecteur RCA de sortie de vidéo composite.

DE Schließen Sie einen externen Monitor oder Projektor an den RCA Composite VIDEO OUT-Ausgangsanschluss an.

PT Conecte um monitor ou projetor externo ao conector composto RCA SAÍDA VÍDEO.

11 **EN** Connect to a computer via USB to interface iPad applications with DAW software.

ES Conecte una computadora a través de un cable USB para aplicaciones de interface de iPad con un software DAW.

FR Connecter à un ordinateur par USB à l'interface d'applications d'iPad avec le logiciel DAW.

DE Schließen Sie einen Computer über USB als Schnittstelle für iPad-Anwendungen mit DAW-Software an.

PT Conecte a um computador via USB para fazer interface de aplicações do iPad com o software DAW.

12 **EN** Once all audio, MIDI, USB, and power connections are made, press the POWER button to turn the iStudio on.

Keep input and output levels turned down. Then power on external audio & midi devices.

ES Una vez realizadas todas las conexiones de audio, MIDI, USB y de energía de la red presione el botón de encendido para activar el iStudio. Mantenga bajos los niveles de entrada y salida. Luego encienda el resto de dispositivos de audio y MIDI.

FR Quand toutes les connexions audio, MIDI, USB et alimentation sont faites, appuyer sur le bouton POWER pour mettre iStudio en marche. Maintenir bas les niveaux d'entrée et de sortie. Mettre alors en marche les dispositifs externes audio et MIDI.

DE Wenn alle Audio-, MIDI-, USB- und Stromanschlüsse hergestellt sind, drücken Sie die POWER-Taste, um iStudio einzuschalten. Schalten Sie die Eingangs- und Ausgangspegel niedrig ein. Schalten Sie dann externe Audio- und Midi-Geräte ein.

PT Desde que todas as conexões de áudio, MIDI, USB e energia estejam feitas, pressione o botão ENERGIA para ligar o iStudio. Mantenha desligados os níveis de entrada e saída. Depois, energize os dispositivos externos de áudio e midi.

13 **EN** Play audio from external sources, slowly increase input and output levels until suitable recording, performance or monitoring volumes are achieved.

ES Reproduzca audio desde fuentes externas, lentamente incremente los niveles de entrada y salida hasta que logre volúmenes de grabación, de sonido en vivo o de monitoreo óptimos.

FR Jouer l'audio des sources externes, augmenter lentement les niveaux d'entrée et de sortie jusqu'à l'obtention des volumes appropriés d'enregistrement, de performance ou de monitoring.

DE Erhöhen Sie bei der Wiedergabe von Audio von einer externen Quelle langsam die Eingangs- und Ausgangspegel, bis eine geeignete Lautstärke für Aufnahme, Leistung oder Überwachung erreicht ist.

PT Ligue o áudio dos dispositivos externos, aumentando lentamente os níveis de entrada e saída até que volumes adequados sejam alcançados.

EN Specifications

Microphone Input	
Type	2 combination XLR / ¼" TRS connectors, balanced
Gain control range	25 dB to 55 dB
Max. input level	-7 dBu @ 25 dB gain
Impedance	2.6 kΩ balanced
Phantom power	+12 V, switchable
Line Input	
Type	2 combination XLR / ¼" TRS connectors
Gain control range	0 dB to 30 dB
Max. input level	16 dBu @ 0 dB
Impedance	40 kΩ balanced, 20 kΩ unbalanced
Guitar Input	
Type	1 combination XLR / ¼" TRS connector (input 2 only, switchable)
Gain control range	0 dB to 30 dB
Max. input level	16 dBu @ 0 dB gain
Impedance	1 MΩ
Aux In	
Type	2 RCA connectors, unbalanced
Gain control range	-∞ to 0 dB (Line) / -∞ to 52 dB (Phono)
Max. input level	+22 dBu (Line) / -40 dBu (Phono)
Impedance	47 kΩ
Main Out	
Type	2 ¼" TRS connectors, balanced
Level control range	-∞ to 6 dB
Max. output level	13 dBu
Impedance	240 Ω balanced, 120 Ω unbalanced

Made For

- iPad (3rd generation), iPad 2, iPad

iPad, Software and Batteries not included

Trademarks

"Made for iPad" means that an electronic accessory has been designed to connect specifically to iPad, and has been certified by the developer to meet Apple performance standards. Apple is not responsible for the operation of this device or its compliance with safety and regulatory standards. Please note that the use of this accessory with iPad may affect wireless performance.

iPad is a trademark of Apple Inc., registered in the U.S. and other countries.



Phones Out	
Type	¼" TRS connector, stereo
Level control range	-∞ to 6 dB
Max. output level	16 dBu
Impedance	150 Ω
Video Out	
Type	Composite, RCA connector
MIDI I/O	
	1 in / 1 out (5-Pin DIN), USB Type B, MIDI SysEx implementation
Foot Control	
Type	1 x ¼" TS connector (Switch), 1 x ¼" TRS connector (Expression)
iPad Interface	
Type	Apple 30-pin dock connector Adapter tray for iPad (3rd Generation) & iPad 2 included
Power	
DC In	2 A @ 12 V
Battery operation	8 x 1.5 Volt (Type "AA") & duration 6 hours of use (for rechargeable batteries @ 1800 mAh) 2 hours of use (for alkaline batteries @ 600 mAh)
Dimensions	
Dimensions (W x D x H)	12 x 8.5 x 2.9" 305 x 216 x 75 mm
Weight	2.2 lbs / 1 kg (without external power supply, without iPad)

Other important information

EN Important information

1. Register online.

Please register your new MUSIC Group equipment right after you purchase it by visiting behringer.com. Registering your purchase using our simple online form helps us to process your repair claims more quickly and efficiently. Also, read the terms and conditions of our warranty, if applicable.

2. Malfunction. Should your MUSIC Group Authorized Reseller not be located in your vicinity, you may contact the MUSIC Group Authorized Fulfiller for your country listed under "Support" at behringer.com. Should your country not be listed, please check if your problem can be dealt with by our "Online Support" which may also be found under "Support" at behringer.com. Alternatively, please submit an online warranty claim at behringer.com BEFORE returning the product.

3. Power Connections.

Before plugging the unit into a power socket, please make sure you are using the correct mains voltage for your particular model. Faulty fuses must be replaced with fuses of the same type and rating without exception.

ES Aspectos importantes

1. Registro online.

Le recomendamos que registre su nuevo aparato MUSIC Group justo después de su compra accediendo a la página web behringer.com. El registro de su compra a través de nuestro sencillo sistema online nos ayudará a resolver cualquier incidencia que se presente a la mayor brevedad posible. Además, aproveche para leer los términos y condiciones de nuestra garantía, si es aplicable en su caso.

2. Averías. En el caso de que no exista un distribuidor MUSIC Group en las inmediaciones, puede ponerse en contacto con el distribuidor MUSIC Group de su país, que encontrará dentro del apartado "Support" de nuestra página web behringer.com. En caso de que su país no aparezca en ese listado, acceda a la sección "Online Support" (que también encontrará dentro del apartado "Support" de nuestra página web) y compruebe si su problema aparece descrito y solucionado allí. De forma alternativa, envíenos a través de la página web una solicitud online de soporte en periodo de garantía ANTES de devolvemos el aparato.

3. Conexiones de corriente.

Antes de enchufar este aparato a una salida de corriente, asegúrese de que dicha salida sea del voltaje adecuado para su modelo concreto. En caso de que deba sustituir un fusible quemado, deberá hacerlo por otro de idénticas especificaciones, sin excepción.

FR Informations importantes

1. Enregistrez-vous en ligne.

Prenez le temps d'enregistrer votre produit MUSIC Group aussi vite que possible sur le site Internet behringer.com. Le fait d'enregistrer le produit en ligne nous permet de gérer les réparations plus rapidement et plus efficacement. Prenez également le temps de lire les termes et conditions de notre garantie.

2. Dysfonctionnement. Si vous n'avez pas de revendeur MUSIC Group près de chez vous, contactez le distributeur MUSIC Group de votre pays : consultez la liste des distributeurs de votre pays dans la page "Support" de notre site Internet behringer.com. Si votre pays n'est pas dans la liste, essayez de résoudre votre problème avec notre "aide en ligne" que vous trouverez également dans la section "Support" du site behringer.com. Vous pouvez également nous faire parvenir directement votre demande de réparation sous garantie par Internet sur le site behringer.com AVANT de nous renvoyer le produit.

3. Raccordement au secteur.

Avant de relier cet équipement au secteur, assurez-vous que la tension secteur de votre région soit compatible avec l'appareil. Veillez à remplacer les fusibles uniquement par des modèles exactement de même taille et de même valeur électrique — sans aucune exception.

Other important information

DE Weitere wichtige Informationen

1. Online registrieren.

Bitte registrieren Sie Ihr neues MUSIC Group-Gerät direkt nach dem Kauf auf der Website behringer.com. Wenn Sie Ihren Kauf mit unserem einfachen online Formular registrieren, können wir Ihre Reparaturansprüche schneller und effizienter bearbeiten. Lesen Sie bitte auch unsere Garantiebedingungen, falls zutreffend.

2. Funktionsfehler. Sollte sich kein MUSIC Group Händler in Ihrer Nähe befinden, können Sie den MUSIC Group Vertrieb Ihres Landes kontaktieren, der auf behringer.com unter „Support“ aufgeführt ist. Sollte Ihr Land nicht aufgelistet sein, prüfen Sie bitte, ob Ihr Problem von unserem „Online Support“ gelöst werden kann, den Sie ebenfalls auf behringer.com unter „Support“ finden. Alternativ reichen Sie bitte Ihren Garantieanspruch online auf behringer.com ein, BEVOR Sie das Produkt zurücksenden.

3. Stromanschluss. Bevor Sie das Gerät an eine Netzsteckdose anschließen, prüfen Sie bitte, ob Sie die korrekte Netzspannung für Ihr spezielles Modell verwenden. Fehlerhafte Sicherungen müssen ausnahmslos durch Sicherungen des gleichen Typs und Nennwerts ersetzt werden.

PT Outras Informações Importantes

1. Registre-se online. Por favor, registre seu novo equipamento MUSIC Group logo após a compra visitando o site behringer.com Registrar sua compra usando nosso simples formulário online nos ajuda a processar seus pedidos de reparos com maior rapidez e eficiência. Além disso, leia nossos termos e condições de garantia, caso seja necessário.

2. Funcionamento Defeituoso. Caso seu fornecedor MUSIC Group não esteja localizado nas proximidades, você pode contatar um distribuidor MUSIC Group para o seu país listado abaixo de “Suporte” em behringer.com. Se seu país não estiver na lista, favor checar se seu problema pode ser resolvido com o nosso “Suporte Online” que também pode ser achado abaixo de “Suporte” em behringer.com. Alternativamente, favor enviar uma solicitação de garantia online em behringer.com ANTES da devolução do produto.

3. Ligações. Antes de ligar a unidade à tomada, assegure-se de que está a utilizar a voltagem correcta para o modelo em questão. Os fusíveis com defeito terão de ser substituídos, sem qualquer excepção, por fusíveis do mesmo tipo e corrente nominal.

FEDERAL COMMUNICATIONS COMMISSION COMPLIANCE INFORMATION



Responsible Party Name: **MUSIC Group Services NV Inc.**
 Address: **5270 Procyon Street
 Las Vegas, NV 89118
 USA**
 Phone Number: **+1 702 800 8290**

iSTUDIO iS202

complies with the FCC rules as mentioned in the following paragraph:

This equipment has been tested and found to comply with the limits for a Class B digital device, pursuant to part 15 of the FCC Rules. These limits are designed to provide reasonable protection against harmful interference in a residential installation. This equipment generates, uses and can radiate radio frequency energy and, if not installed and used in accordance with the instructions, may cause harmful interference to radio communications. However, there is no guarantee that interference will not occur in a particular installation. If this equipment does cause harmful interference to radio or television reception, which can be determined by turning the equipment off and on, the user is encouraged to try to correct the interference by one or more of the following measures:

- Reorient or relocate the receiving antenna.
- Increase the separation between the equipment and receiver.
- Connect the equipment into an outlet on a circuit different from that to which the receiver is connected.
- Consult the dealer or an experienced radio/TV technician for help.

This device complies with Part 15 of the FCC rules. Operation is subject to the following two conditions:

- (1) this device may not cause harmful interference, and
- (2) this device must accept any interference received, including interference that may cause undesired operation.

Important information:

Changes or modifications to the equipment not expressly approved by MUSIC Group can void the user's authority to use the equipment.

Dedicate Your Life to MUSIC